

SIEMENS

SIMATIC HMI

Novos SIMATIC Basic Panels
...Somente o necessário



SIMATIC HMI Basic Panels

Posicionamento

Posicionamento

Destaques

Modelos

Substituição

Benefícios

Acessórios

Basic Line possui alta tecnologia com preços acessíveis

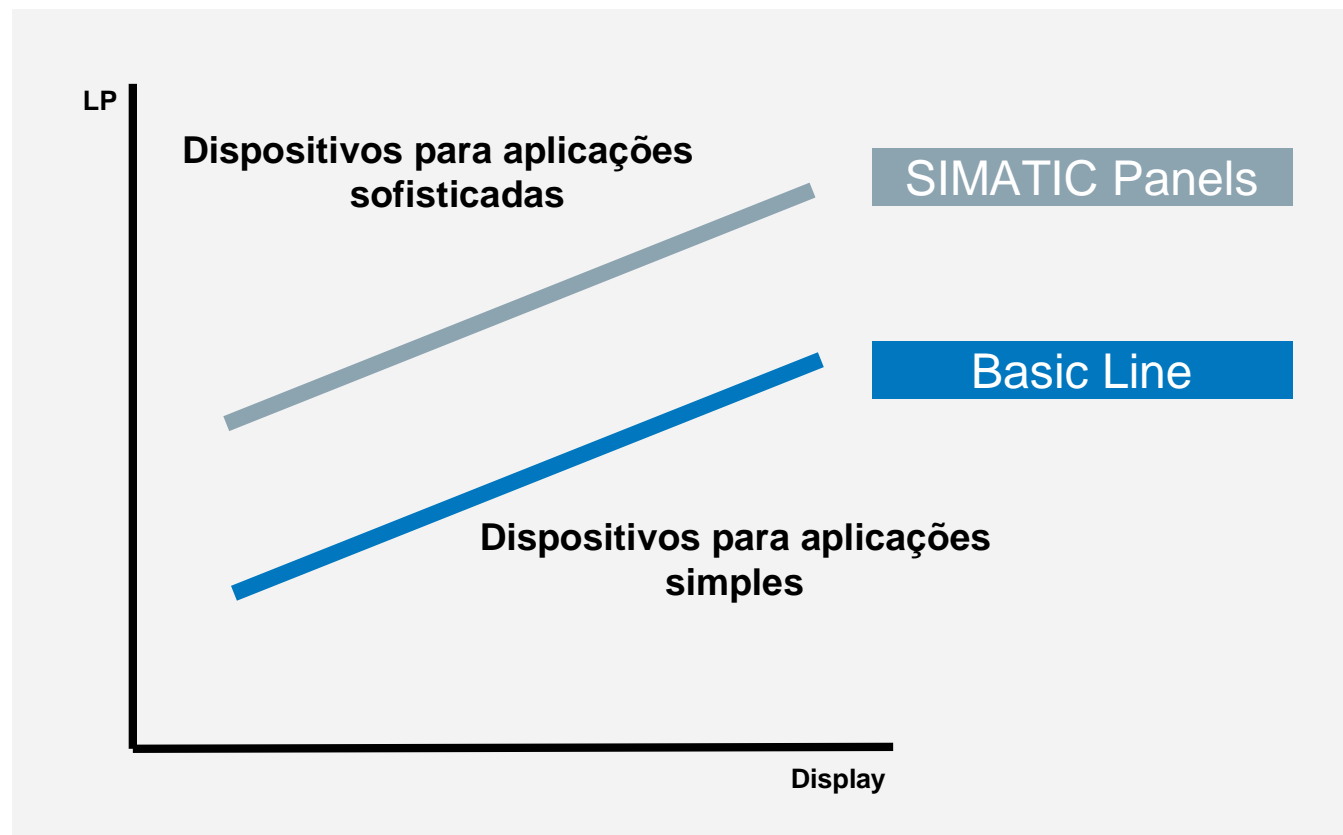

SIMATIC HMI Basic Panels Ampliando o Portfólio

Posicionamento

Destaques

Modelos

Substituição

Benefícios

Acessórios

Siemens está deslocando o portfólio de Panels para dar entrada à uma nova família de produtos com menos performance

	4"	6"	8"	10"	12"	15"	19"
Thin Client				✓		✓	
Basic Line	✓	✓		✓		✓	

	70	170	270	370
Micro Panels	✓	✓		
Panels	✓	✓	✓	
Multi Panels			✓	✓
Mobile Panels		✓	✓	

SIMATIC HMI Basic Panels

Visão Geral do Portfólio

SIMATIC HMI Basic Line

4"



KTP400 Mono

- § Display STN
- § 4 tons de cinza
- § 1 x Ethernet
- § 128 tags

6"

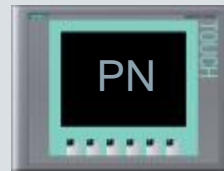

KTP600 Mono

- § Display STN
- § 4 tons de cinza
- § 1 x Ethernet
- § 128 tags

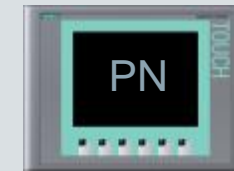

KTP600 Color

- § Display TFT
- § 256 cores
- § 1 x Ethernet
- § 128 tags

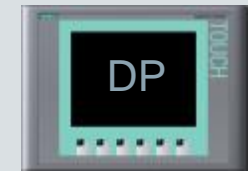

KTP600 Color

- § Display TFT
- § 256 cores
- § 1 x RS485/422
- § 128 tags

10"



KTP1000 Color

- § Display TFT
- § 256 cores
- § 1 x Ethernet
- § 256 tags



KTP1000 Color

- § Display TFT
- § 256 cores
- § 1 x RS485/422
- § 256 tags

15"



TP1500 Color

- § Display TFT
- § 256 cores
- § 1 x Ethernet
- § 256 tags

SIMATIC HMI Basic Panels

Industry Sector

SIMATIC HMI Basic Panels

Posição no Portfólio

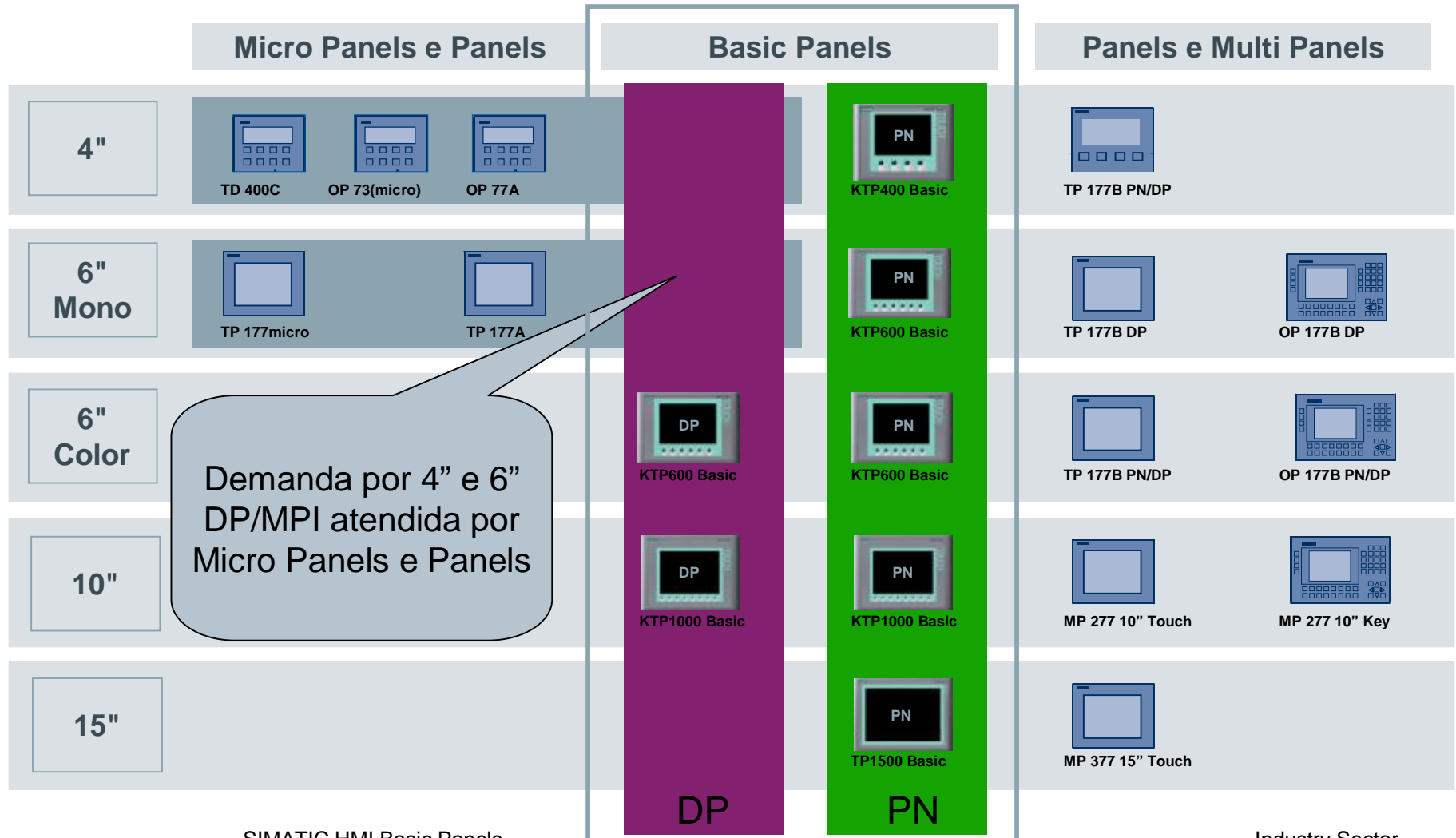

SIMATIC HMI Basic Panels

Funcionalidades Básicas à Foco no essencial

Posicionamento

Destaques

Modelos

Substituição

Benefícios

Acessórios

SIMATIC HMI Basic Panels



<input checked="" type="checkbox"/>	Touch e teclas	<input type="checkbox"/>
<input checked="" type="checkbox"/>	1 interface	<input type="checkbox"/>
<input checked="" type="checkbox"/>	Mensagens Tendência Receitas	<input type="checkbox"/>
<input checked="" type="checkbox"/>	128/256 tags	<input type="checkbox"/>
<input checked="" type="checkbox"/>	IP 65	<input type="checkbox"/>
<input checked="" type="checkbox"/>	Qualidade Siemens	<input type="checkbox"/>
		<input type="checkbox"/>
		<input type="checkbox"/>
		<input type="checkbox"/>
		<input type="checkbox"/>
		<input type="checkbox"/>
		<input type="checkbox"/>
		<input type="checkbox"/>

SIMATIC HMI Basic Panels

Características e Performance

	KTP400 mono PN	KTP600 Mono PN	KTP600 Color DP	KTP600 Color PN	KTP1000 Color DP	KTP1000 Color PN	TP1500 Color PN
Hardware							
Tipo de LCD	LCD STN Mono		LCD TFT Color				
Tamanho de tela	3,8"	5,7"		10,4"		15,1"	
Resolução	320 x 240			640 x 480		1.024 x 768	
Cores	4 tons de cinza		256 cores				
Vida útil back light	30.000h		50.000h				
Modo operação	Touch e Teclas						Touch
Teclas de Função	4	6		8		Não	
RS 485/422 (MPI/DP)	Não	Não	Sim	Não	Sim	Não	Não
Ethernet (Profinet)	Sim	Sim	Não	Sim	Não	Sim	Sim
Cartões MMC/SD/USB/CF	Não						
Proteção frontal	IP 65 / NEMA 4						
Certificações	CE / cULus						
Software							
Memória do aplicativo	512 kB			1.024 kB			
Tags	128			256			
Screens	50						
Mensagens	200						
Memória retentiva	Não						
Tendência	25						
Receitas	40kB (Flash integrada) para 5 receitas, 20 registros de dados, 20 elementos						
Histórico/Scripting	Não						
Sm@rt Access/Service	Não						
WinAC MP	Não						
Drivers para terceiros	Não	Não	Modicon AB DF1	Não	Modicon AB DF1	Não	Não

SIMATIC HMI Basic Panels Conectividade com S7-200

Posicionamento

Destaques

Modelos

Substituição

Benefícios

Acessórios

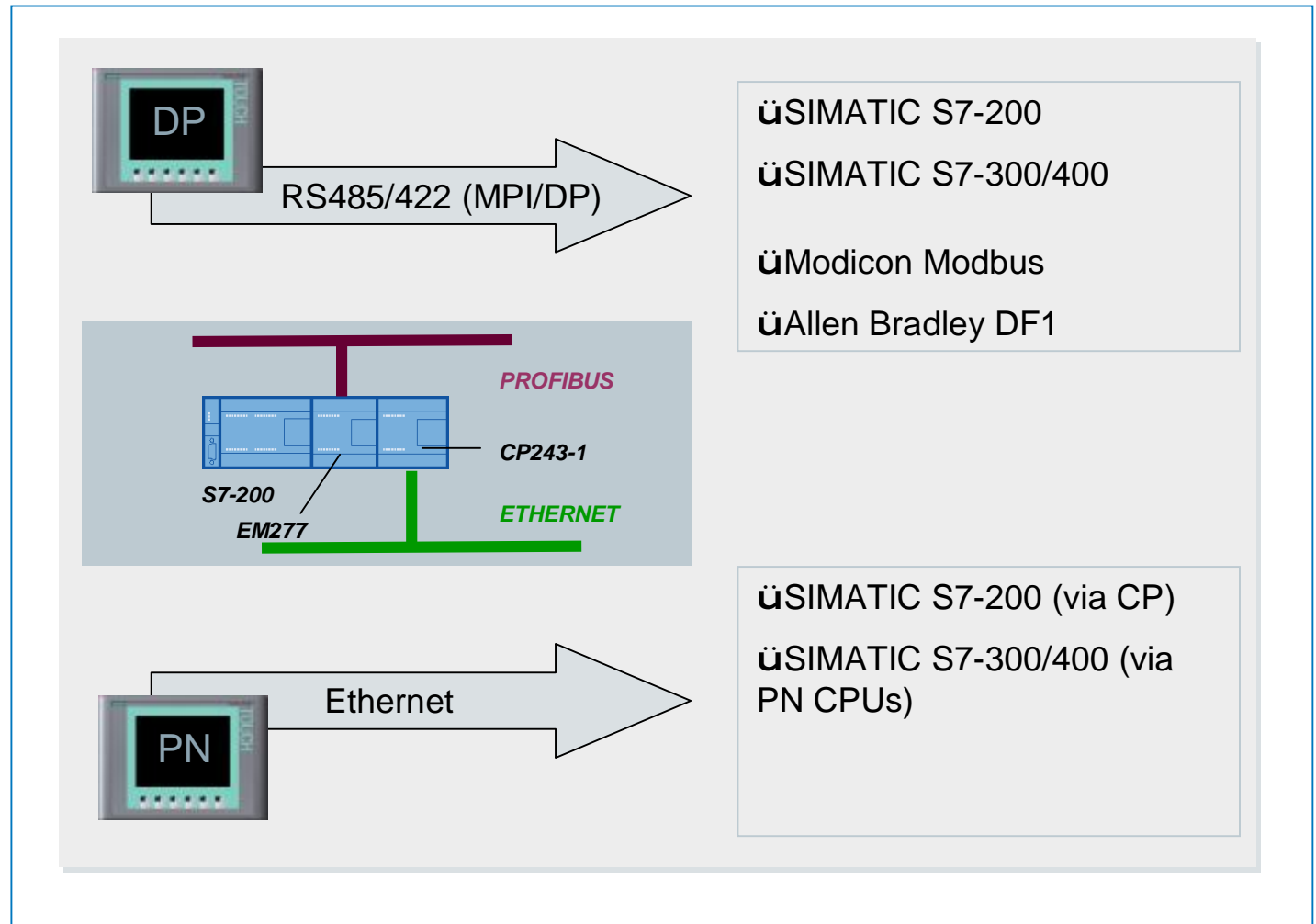

SIMATIC HMI Basic Panels

Comparação por tamanho de tela

Posicionamento

Destaques

Modelos

Substituição

Benefícios

Acessórios

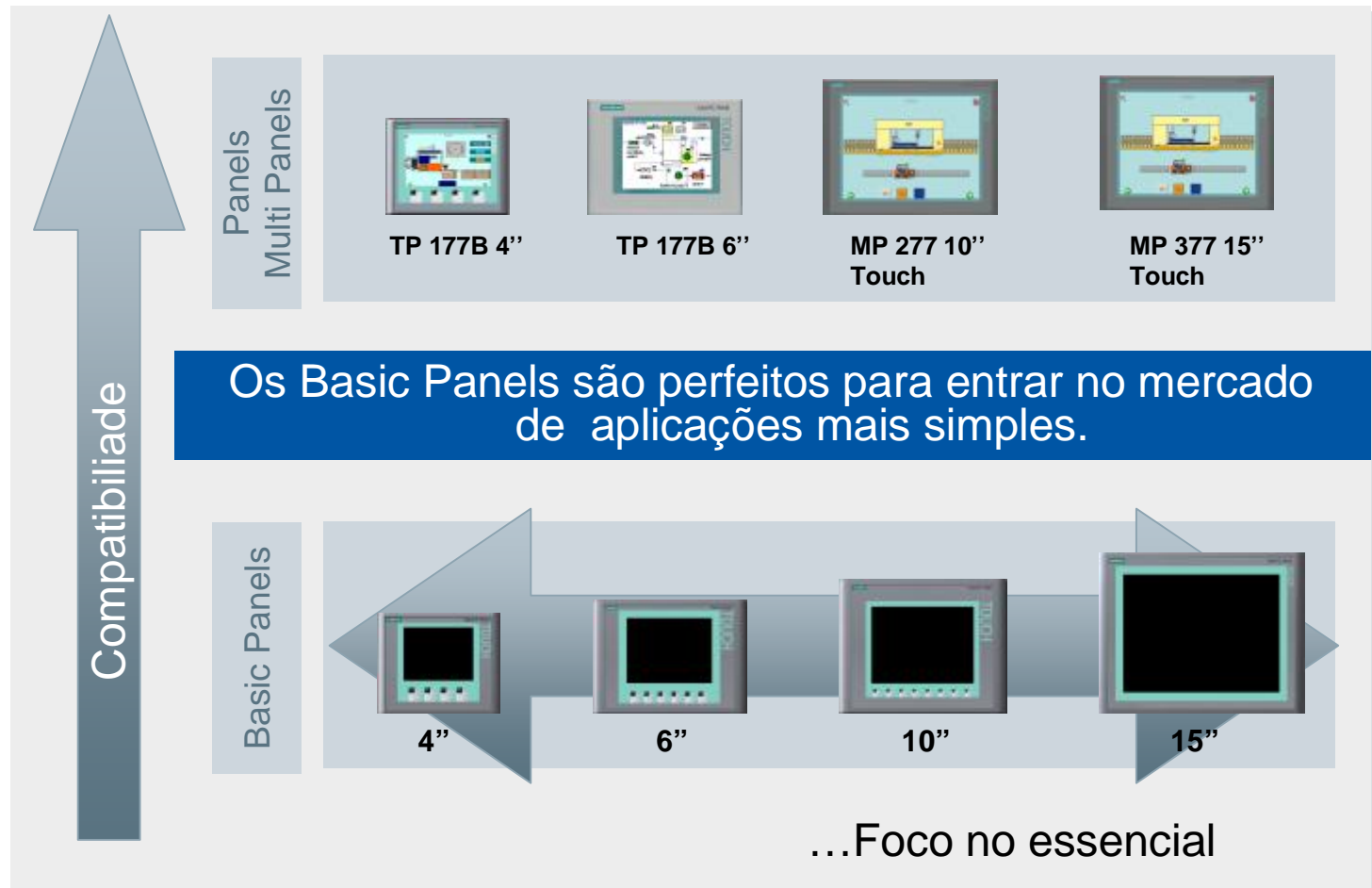

SIMATIC HMI Basic Panels

Software Configuração / Engenharia

Posicionamento

Destaques

Modelos

Substituição

Benefícios

Acessórios

WinCC flexible 2008

WinCC flexible Advanced

WinCC flexible Standard

WinCC flexible Compact

KTP400
KTP600

Supported by WinCC flexible 2008 HSP

KTP1000
TP1500

Supported by WinCC flexible 2008 HSP

Device type

- ⊕ Micro Panels
- ⊕ Mobile Panels
- ⊖ Basic Panels
 - ⊖ 4"
 - ⋯ KTP400 Basic mono PN
 - ⋯ KTP400 Basic mono PN Portrait
 - ⊖ 6"
 - ⋯ KTP600 Basic mono PN
 - ⋯ KTP600 Basic mono PN Portrait
 - ⋯ KTP600 Basic color DP
 - ⋯ KTP600 Basic color DP Portrait
 - ⋯ KTP600 Basic color PN
 - ⋯ KTP600 Basic color PN Portrait
 - ⊖ 10"
 - ⋯ KTP1000 Basic DP
 - ⋯ KTP1000 Basic PN
 - ⊖ 15"
 - ⋯ TP1500 Basic PN
- ⊕ Panels
- ⊕ Multi Panels
- ⊕ SIMATIC C7
- ⊕ Sinumerik
- ⊕ Simotion PC
- ⊕ Panel PC
- ⊕ PC

SIMATIC HMI Basic Panels

Benefícios

Posicionamento

Destaques

Modelos

Substituição

Benefícios

Acessórios

1. Aplicações Basic HMI com melhor relação preço/performance

- § Aplicações de baixa complexibilidade em OEMs e usuários finais com telas até 15"
- § Conjunto consistente de funcionalidades, independente do tamanho de tela

2. Basic Panels possuem a alta qualidade e confiabilidade Siemens

- § Proteção IP65, certificados UL, CE e cULus
- § Suporte global

3. Basic Panels fazem parte de nossa escalabilidade do portfólio HMI para atender a demanda das aplicações dos clientes

- § Uma ferramenta de engenharia, WinCC flexible, que programa todos SIMATIC Panels
- § Montagem compatível com fácil substituição, upgrade e migração

4. Tela touch e teclas, para feedback mecânico real, que garantem confirmação imediata das entradas do operador

- § 4 a 8 teclas que oferecem retorno e são ideais para funções importantes e repetitivas
- § Tecnologia touchscreen com qualidade Siemens permitem projetar uma interface de usuário complexa

SIMATIC HMI Basic Panels

Modelos e Códigos

Posicionamento

Destaques

Modelos

Substituição

Benefícios

Acessórios

Nome Produto	Tipo	MLFB
KTP400 Basic	KTP400 Basic Mono PN	6AV6647-0AA11-3AX0
KTP600 Basic	KTP600 Basic Mono PN	6AV6647-0AB11-3AX0
KTP600 Basic	KTP600 Basic Color DP	6AV6647-0AC11-3AX0
KTP600 Basic	KTP600 Basic Color PN	6AV6647-0AD11-3AX0
KTP1000 Basic	KTP1000 Basic Color DP	6AV6647-0AE11-3AX0
KTP1000 Basic	KTP1000 Basic Color PN	6AV6647-0AF11-3AX0
TP1500 Basic	TP1500 Basic Color PN	6AV6647-0AG11-3AX0

SIMATIC HMI Basic Panels Starter Packs

Starter Pack	Conteúdo	MLFB	Vantagem em %
Starter Pack: KTP400 Basic Mono PN	WinCC flexible 2008 Compact SIMATIC NET, Cabo Ethernet Coleção de manuais SIMATIC HMI WinCC flexible Compact SUS	6AV6652-7AA01-3AA0	40%
Starter Pack: KTP600 Basic Mono PN	WinCC flexible 2008 Compact SIMATIC NET, Cabo Ethernet Coleção de manuais SIMATIC HMI WinCC flexible Compact SUS	6AV6652-7BA01-3AA0	30%
Starter Pack: KTP600 Basic Color DP	WinCC flexible 2008 Compact SIMATIC S7, Cabo MPI Coleção de manuais SIMATIC HMI WinCC flexible Compact SUS	6AV6652-7CA01-3AA0	25%
Starter Pack: KTP600 Basic Color PN	WinCC flexible 2008 Compact SIMATIC NET, Cabo Ethernet Coleção de manuais SIMATIC HMI WinCC flexible Compact SUS	6AV6652-7DA01-3AA0	25%
Starter Pack: KTP1000 Basic Color DP	WinCC flexible 2008 Compact SIMATIC S7, Cabo MPI Coleção de manuais SIMATIC HMI WinCC flexible Compact SUS	6AV6652-7EA01-3AA0	15%
Starter Pack: KTP1000 Basic Color PN	WinCC flexible 2008 Compact SIMATIC NET, Cabo Ethernet Coleção de manuais SIMATIC HMI WinCC flexible Compact SUS	6AV6652-7FA01-3AA0	15%

SIMATIC HMI Basic Panels

Industry Sector

SIEMENS

Mais informações:
www.siemens.com/simatic-panels

